

Электронная документация

АЛЮМИНИЕВЫЙ ПРОФИЛЬ STRETCH-25-CEIL-CENTER-2000

ОПИСАНИЕ

- Сочетание нескольких функций:
 - светильник;
 - рамка для натяжного потолка.
- Светильник находится вровень с плоскостью натяжного потолка.
- Профили могут быть соединены друг с другом в прямую линию либо под углом 90°.
- Простое соединение с помощью соединителей MAG-STRETCH-ORIENT.
- Система STRETCH открывает новые возможности для дизайна интерьеров.

ПРИМЕНЕНИЕ

- Создание натяжных потолков со встроенным светодиодным освещением.
- Создание подвесных потолков из гипсокартона со встроенным светодиодным освещением.
- Формирование края натяжного потолка и придание ему привлекательного и законченного вида.
- Для светодиодных лент и линеек шириной до 24 мм.



24 мм



Накладной



Серебристый

ПАРАМЕТРЫ





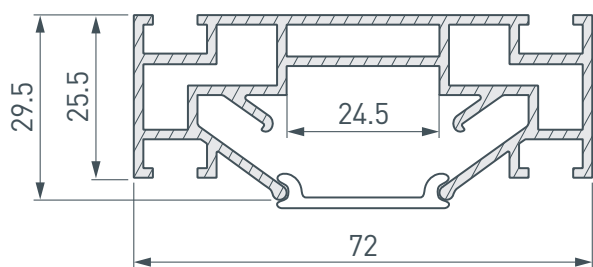

Артикул	040060
Модель	STRETCH-25-CEIL-CENTER-2000
Цвет	 серебристый
Покрытие	без покрытия
Форма (сечение)	фигурный
Назначение	для натяжных потолков
Размеры профиля	2000×72×29.5 мм
Ширина площадки для лент	24.5 мм

ЧЕРТЕЖ



РУКОВОДСТВО ПО МОНТАЖУ ПРОФИЛЯ

Необходимые компоненты:

- | | | | | | | | | |
|---|---|---------|---|---|---------------------|---|---|-------------|
| Ⓘ |  | Профиль | ⓓ |  | Гарпунное крепление | Ⓥ |  | Соединитель |
| Ⓜ |  | Экран | Ⓦ |  | Светодиодная лента | Ⓦ |  | Кронштейн |

- 1** / Выведите на поверхность кабель питания для светодиодной ленты. Установите кронштейны Ⓦ на поверхность потолка. Закрепите профиль Ⓘ на поверхности с помощью кронштейнов Ⓦ. Для создания прямых и угловых (90°) соединений профилей рекомендуется использовать соединители Ⓥ.

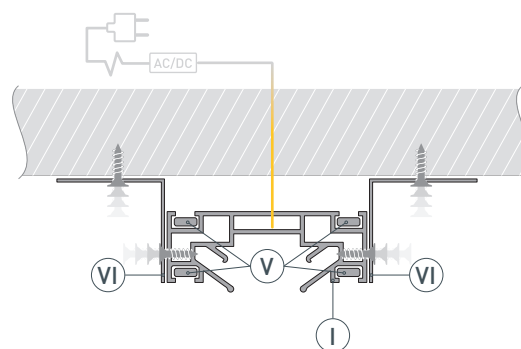

- 2** / Прикрепите полотно натяжного потолка к профилю-держателю Ⓘ с помощью гарпунного крепления Ⓜ.

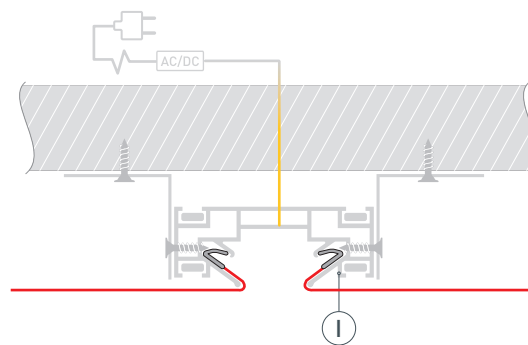

- 3** / Перед приклеиванием светодиодной ленты рекомендуется обезжирить поверхность профиля. Установите светодиодную ленту Ⓦ на профиль Ⓘ. Подключите светодиодную ленту Ⓦ к источнику питания, строго соблюдая полярность, обозначенную на плате светодиодной ленты. Максимально допустимая для подключения длина отрезка светодиодной ленты указана в инструкции к светодиодной ленте.

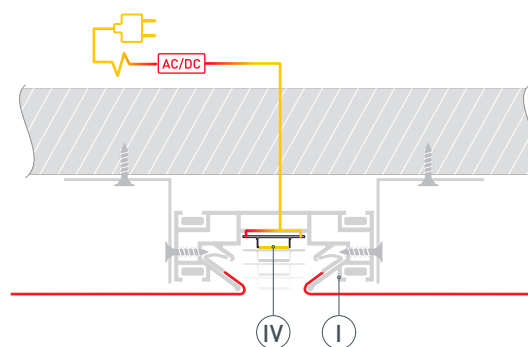

- 4** / Установите экран Ⓜ на профиль Ⓘ.

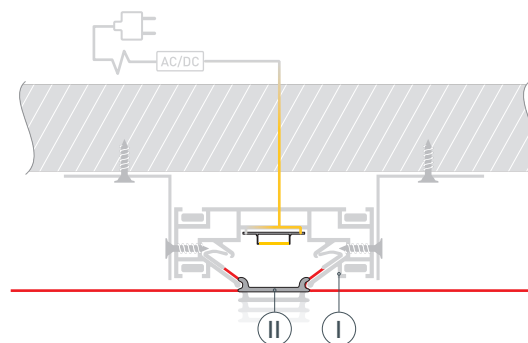

СОПУТСТВУЮЩИЕ ТОВАРЫ И АКСЕССУАРЫ

Приобретаются отдельно

Экран



040516
STRETCH-25-CEIL-CENTER-10m OPAL-PVC

Заглушка



040064
STRETCH-25-CEIL-CENTER

Соединитель



037001
MAG-STRETCH-ORIENT-180 Set

Соединитель

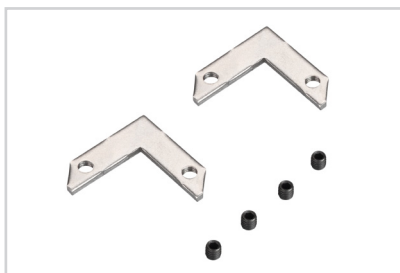

037002
MAG-STRETCH-ORIENT-90 Set